



**FOOTBALL FUTSAL ASSOCIATION**

[www.futsalasocijacija.com](http://www.futsalasocijacija.com)

# FUTSAL PRAVILA IGRE

NAPOMENA:

Futsal pravila igre su preuzeta od FIFA.

FFA je ova pravila preuredila tako da odgovaraju našim takmičenjima.

Molimo sve učesnike da se pridržavaju ovih pravila i propozicija takmičenja.

## PRAVILO 1- TEREN ZA IGRU

Površina terena za igru treba da bude glatka i ravna i otporna na abraziju /da nije rapava/.

Obeležavanje terena za igru.

Teren za igru treba da bude pravougaon i obeležen jasnim linijama. Linije su deo površine koju obeležavaju i moraju biti obeležene drugom bojom u odnosu na teren. Duže granične linije nazivaju se uzdužne linije /aut linije/, a kraće linije-poprečne linije /gol linije/.

Teren je podeljen na dva dela a na sredini terena treba da se obeleži linija koja deli teren, a koja spaja dve uzdužne linije.

Centar terena treba da bude obeležen odgovarajućim znakom i krugom, čiji je prečnik 3 m od tačke centra.

Takođe, izvan terena za igru mora se obeležiti znak na udaljenosti 5 m od luka kornera i pod pravim uglom u odnosu na poprečnu liniju kako bi se osiguralo da se ta udaljenost poštuje kod izvođenja udarca iz ugla. Širina tih linija je 8 cm.

Dve dodatne oznake, sa leve i desne strane na 5 m od druge tačke za kazneni udarac, moraju biti obeležene na terenu da bi označili minimalno odstojanje kada se udarac izvodi sa druge tačke za kazneni udarac. Širina tih linija je 8 cm.

Igralište i sve što mu pripada prikazuje se na sledećem crtežu:

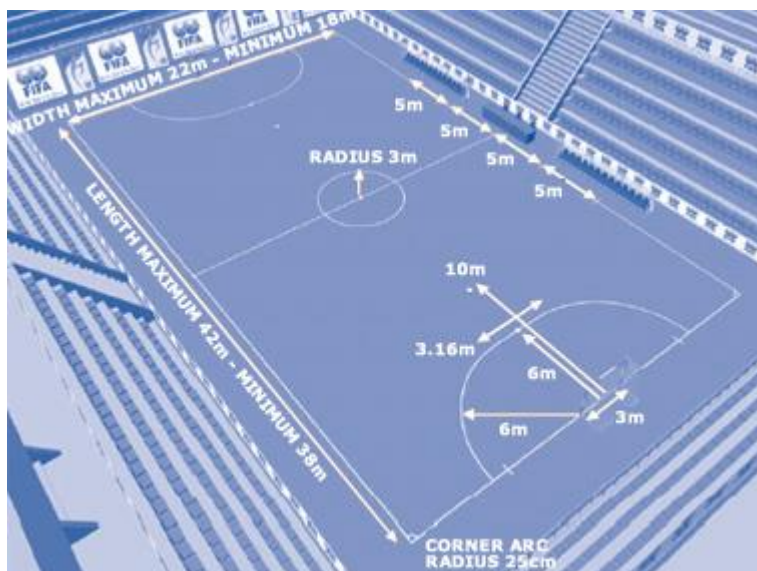

## Dimenzije

Sve linije moraju biti širine 8 cm.

Dužina /uzdužna linija/ minimum 25 m i maksimum 42 m

Širina /poprečna linija/ minimum 16 m i maksimum 25 m

## Kazneni prostor

Dve zamišljene linije 6 m izvlače se sa unutrašnje strane svakog stuba vrata pod pravim uglom u odnosu na poprečnu liniju. Na kraju ovih linija izvlači se četvrtina kruga u smeru najbliže uzdužne linije, svaka prečnika 6 m sa unutrašnje strane stuba vrata. Gornji deo svake četvrtine kruga spaja se sa linijom 3,16 m koja paralelna s poprečnom linijom između stubova vrata. Područje ograničeno ovim linijama i poprečnom linijom je kazneni prostor. U svakom kaznenom prostoru obeležava se tačka za izvođenje kaznenog udarca na udaljenosti od 6 m od središta između stubova vrata i jednako je udaljena od stubova vrata.

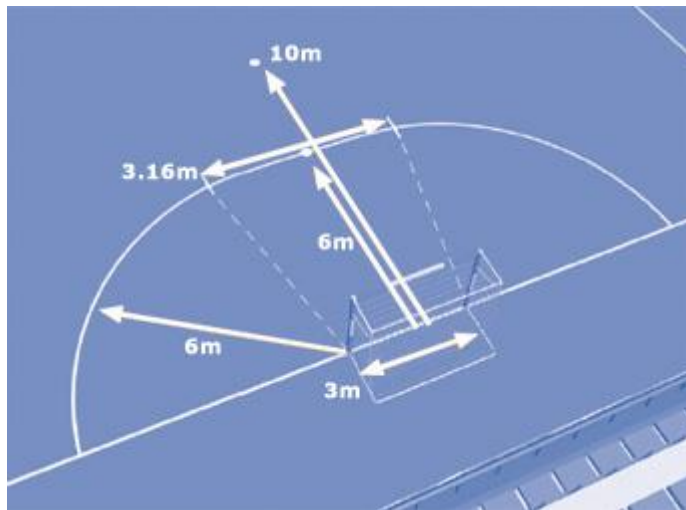

Druga tačka za kazneni udarac Obeležava se na 10 m od središnje tačke na gol liniji, i podjednako je udaljena od oba stuba vrata.

Korner obeleževa se četvrtinom kruga, prečnika 25 cm i ucrtava se unutar terena na svakom uglu.

Vrata moraju biti postavljena na sredini obe poprečne linije. Vrata se sastoje od dva vertikalna stuba jednako udaljena od kornera sa obe strane i spojena na vrhu, horizontalno, prečkom. Stubovi i prečka moraju biti od drveta, metala ili nekog drugog materijala. Oni mogu biti od kvadratnog, pravougaonog, okruglog, elipstičnog oblika i ne smeju predstavljati opasnost za igrače. Stubovi i vrata su udaljeni 3 m jedno od drugog /mereno iznutra/, a donja ivica treba da bude 2 m udaljena od terena. Širina i debljina stubova vrata i prečke je 8 cm. Mreža treba da bude od konoplje, jute, najlona i prikačena za stubove vrata i prečku iza vrata. Mreža mora biti dobro pričvršćena i ne sme ometati vratara. Stubovi vrata i prečke moraju biti druge boje u odnosu na boju terena. Vrata moraju imati stabilizacioni sistem koji će sprečiti njihovo prevrtanje ili obaranje. Pokretna vrata se mogu koristiti samo ukoliko ispunjavaju ovaj standard.

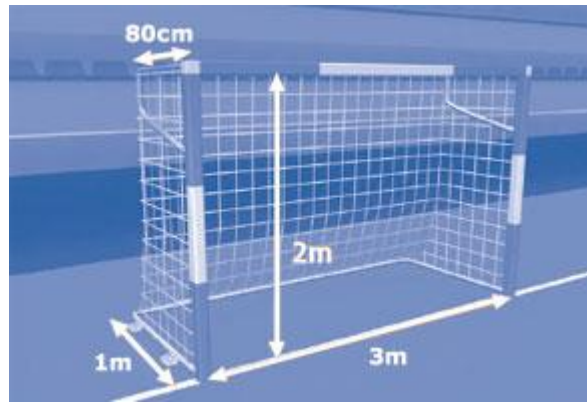

Zona zamene je deo terena na uzdužnoj liniji ispred klupa obe ekipe, čija svrha je opisana u Pravilu 3. Postavljena je na onoj strani terena gde se nalazi tehnički prostor i dugačke su 5 m. Obeležena je linijom širine 8 cm i dužine 80 cm, pod pravim uglom u odnosu na uzdužnu liniju i 40 cm se nalazi unutar terena, a 40 cm van njega. Prostor od 5 m ispred zapisničara, sa jedne i druge strane terena, mora ostati prazan. Zona zamene se nalazi na onoj polovini terena na kojoj se ekipa nalazi, tj polovini terena na kojoj se ekipa brani.

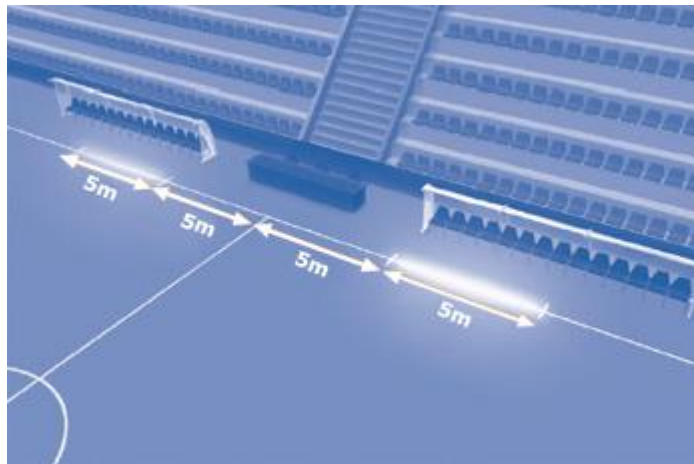

## PRAVILO 2 – LOPTA

### Materijal i mere

#### Lopta je:

- okrugla /sferična/
- izrađena od kože ili drugog pogodnog materijala
- prečnika ne većeg od 64 cm niti manjeg od 62 cm
- teška ne manje od 400 g niti više od 440 g na početku utakmice
- pritiska 0,4 - 0,6 atmosfera /od 400 do 600 g/cm<sup>2</sup>/ na razini mora
- lopta ne sme da odskoči manje od 50 cm niti više od 65 cm pri prvom spuštanju sa visine od 2 m

FFA takmičenja se igraju sa futsal loptom veličine 4, a kategorije U8, U9, U10, U11 i U12 igraju sa futsal loptom većine 3.



### Zamena oštećene lopte

Ako lopta pukne ili se ošteti tokom utakmice igra se zaustavlja:

- igra se nastavlja spuštanjem zamenjene lopte na mestu na kojem je prva lopta postala neispravna, osim ako se nalazila u kaznenom prostoru, u kojem slučaju će se lopta spustiti na liniji kaznenog prostora na mestu najbližem tački na kojoj se lopta nalazila kada je pukla ili se oštetila
- igra se nastavlja ponovnim izvođenjem udarca ukoliko lopta pukne ili se ošteti tokom direktnog slobodnog udarca bez zida, tokom izvođenja udarca sa druge tačke za izvođenje kaznenog udarca ili udarca sa tačke za izvođenje kaznenog udarca a lopta ne dodirne stubove vrata, prečku ili igrača i nije napravljen nikakav prekršaj

Ako lopta pukne ili se ošteti dok nije u igri /kod početnog udarca, udarca s vrata, udarca iz ugla, slobodnog udarca, kaznenog udarca ili ubacivanja/ utakmica se nastavlja shodno Pravilima igre. Lopta se ne može promeniti tokom utakmice bez saglasnosti sudije.

## PRAVILO 3 - BROJ IGRAČA

### Igrači

Utakmicu igraju dva tima. Svaki ima najviše pet igrača /4+1/, od kojih je jedan vratar. Utakmica ne može početi ukoliko bilo koja od ekipa ima manje o tri igrača /3+1/. Utakmica se prekida ako neki tim ima manje od tri igrača /2+1/.

### Takmičenja

Do 9 zamenika se može koristiti na svakoj utakmici koja se igra prema pravilima zvaničnog takmičenja FFA. Broj zamena tokom meča nije ograničen.

## Procedura zamene

Zamena može biti napravljena u bilo kom trenutku, bez obzira da li je lopta u igri ili ne.

Da bi se izvršila zamena potrebno je da se steknu sledeći uslovi:

- igrač napušta teren prolazeći kroz sopstvenu zonu zamene, osim u izuzecima u skladu sa Pravilima igre
- zamenik ulazi u teren tek kada je njegov saigrač napustio teren za igru
- zamenik, takođe, ulazi na teren iz zone zamene
- zamena je izvršena kada zamenik uđe na teren iz zone izmene
- od tog trenutka zamenik postaje igrač, a zamenjeni igrač zamenik /rezervni igrač/
- zamenjeni igrač može i dalje da ulazi u igru
- svi zamenici su pod nadležnošću sudija, bez obzira da li ulaze u igru ili ne.
- ukoliko je igra produžena da bi se izveo kazneni udarac ili udarac sa druge tačke za kazneni udarac ili direktan udarac bez zaštitnog zida, samo vratar braneće strane može biti zamenjen

## Zamena vratara

- bilo ko od rezervnih igrača može zameniti mesto sa vratarom, obavestavajući sudiju o tome ili sačekati prekid igre
- vratar može zameniti svoje mesto sa bilo kojim drugim igračem
- igrač koji menja mesto sa vratarom mora to da učini u prekidu igre i mora obavestiti sudiju o zameni
- igrač ili zamenik koji vrši zamenu sa vratarom mora nositi vratarov dres, ali sa svojim brojem na leđima

## Prekršaji i kazne

Ukoliko zamenik uđe na teren pre nego što je zamenjeni igrač napustio teren, ili tokom procedure izmene zamenik uđe na teren van zone zamene:

- sudija će zaustavi igru /ukoliko može da primeni pravilo prednosti neće je odmah zaustaviti/
- sudija će ga opomenuti zbog kršenja procedure zamene i zahtevaće da napusti teren za igru.

Ukoliko je sudija zaustavio igru, nastaviće je indirektnim slobodnim udarcem koji će izvesti protivnička ekipa sa mesta gde se lopta nalazila kada je igra zaustavljena.

Ukoliko tokom procedure zamene, igrač koji je zamenjen napusti teren zbog razloga koji nisu opisani u Pravilima igre i van zone zamene svog tima:

- sudija će zaustavi igru /ukoliko može da primeni pravilo prednosti neće je odmah zaustaviti/
- sudija će ga opomenuti zbog kršenja procedure zamene

Ukoliko je sudija zaustavio igru, nastaviće je indirektnim slobodnim udarcem koji će izvesti protivnička ekipa sa mesta gde se lopta nalazila kada je igra zaustavljena.

Za bilo koji prekršaj ovog pravila:

- igrač će biti opomenut
- utakmica se nastavlja indirektnim slobodnim udarcem koji će izvesti protivnička ekipa sa mesta gde se lopta nalazila kada je igra zaustavljena.

Isključenje igrača i zamenika

Igrač koji je isključen pre početka utakmice može biti zamenjen samo nekim od prijavljenih zamenika.

Upisani zamenik koji je isključen pre ili posle početka utakmice, ne može biti zamenjen nijednim drugim igračem.

Zamenik može ući umesto isključenog igrača nakon protoka dva minuta od isključenja, uz saglasnost zapisničara osim u slučaju kada je postignut pogodak pre nego što su istekla dva minuta, a u tom slučaju se primenjuju sledeći uslovi:

- ukoliko pet igrača igra protiv četiri i tim sa većim brojem igrača postigne pogodak, tim sa četiri igrača može biti kompletiran petim igračem
- ukoliko oba tima igraju sa tri ili četiri igrača, a postignut je pogodak, oba tima ostaju sa istim brojem igrača
- ukoliko pet igrača igra protiv tri ili četiri i tim sa većim brojem igrača postigne pogodak, tim sa tri igrača može biti popunjen samo sa jednim igračem
- ukoliko tim sa manjim brojem igrača postigne pogodak, igra se nastavlja sa istim brojem igrača.



#### PRAVILO 4 - OPREMA IGRAČA

Bezbednost

Igrač ne sme da nosi bilo šta što može da bude opasno po njega i druge igrače /uključujući svaku vrstu nakita/

## Osnovna oprema

Osnovna obavezna oprema igrača treba da se sastoji od:

- dresa ili majice
- šorc-nose se i termo podgaćice, ali moraju biti iste boje kao i pretežna boja šorca
- štucni
- kostobrana
- patika-od platna ili meke kože sa gumenim đonom ili nekim sličnim materijalom
- markeri na klupi
- vratar ili igrač mora da ima dres

## Kostobrani

- su potpuno pokriveni štucnama
- su od gume, plastike ili sličnog materijala
- omogućavaju razuman stepen zaštite

## Boje

- dva tima moraju da nose boje koje ih razlikuju jedne od drugih kao i od sudija i pomoćnih sudija
- svi vratari moraju nositi boje koje ih razlikuju od drugih igrača, sudija i pomoćnih sudija

## Prekršaji i kazne

Ukoliko se prekrši ovo Pravilo:

- ne treba zaustavljati igru
- sudija će od igrača koji krši Pravilo zahtevati da napusti teren za igru u prvom prekidu igre, radi dovođenja opreme u red, ukoliko to već nije učinio
- svaki igrač koji je izašao van terena da dovede opremu u red, ne može se vratiti na teren za igru bez dozvole sudije
- sudija, proverava opremu igrača i tek onda mu dozvoljava povratak na teren
- igraču ukoliko nije zamenjen, će biti dozvoljeno da uđe na teren za igru kada je lopta van igre i kada je lopta u igri

Igrač koji je upućen van terena zbog prekršaja ovog Pravila i nije zamenjen, a uđe na teren bez dozvole sudije, mora biti opomenut.

## Nastavak igre

Ukoliko je igra zaustavljena da bi sudija opomenuo igrača:

- igra se nastavlja indirektnim slobodnim udarcem za protivničku ekipu sa mesta gde se lopta nalazila kada je igra zaustavljena.

## PRAVILO 5 – GLAVNI SUDIJA

Svaku utakmicu vode dvojica sudija, sudija i drugi sudija, koji imaju potpuno ovlašćenje da primenjuju Pravila igre /u FFA takmičenjima može da sudi jedan sudija/.

Prava i dužnosti

Sudija:

- sprovodi Futsal Pravila igre
- kontroliše meč u saradnji sa drugim sudijom
- osigurava da su lopte za igru u skladu sa Pravilom 2
- osigurava da je oprema igrača u skladu sa zahtevima iz Pravila 4
- vodi evidenciju o meču
- ima diskreciono pravo da zaustavi igru za svaki prekršaj Pravila igre
- može da zaustavi igru zbog spoljnih uticaja bilo koje vrste
- treba da zaustavi igru ako je po njegovom mišljenju igrač ozbiljno povređen, da interveniše da se taj igrač što je moguće brže iznese sa terena. Povređeni igrač se može vratiti na teren tek pošto je igra nastavljena
- treba da dozvoli igru ako je igrač, po njegovom mišljenju lakše povređen
- treba da obezbedi da se igrač koji krvari napusti teren za igru. Igrač se može vratiti na teren tek pošto dobije znak sudije, koji mora da se uveri, da je krvarenje zaustavljeno
- mora da se uzdrži od kažnjavanja prekršaja ako time daje prednost ekipi protiv koje je napravljen prekršaj ili da kazni izvorni prekršaj ukoliko se prednost ne ostvari
- mora da kazni teži prekršaj ukoliko igrač načini više prekršaja istovremeno
- mora da kazni teže nesportsko ponašanje ukoliko igrač načini više prekršaja nesportskog ponašanja istovremeno
- mora da preduzme disciplinske mere protiv svakog igrača koji treba da bude opomenut ili isključen. Sudije nemaju obavezu da ove mere preduzmu odmah nakon prekršaja, ali moraju to učiniti u prvom prekidu igre
- mora da preduzima mere protiv službenog lica ekipe koji se neodgovorno ponaša i ako je potrebno, odstranjuje ga sa terena za igru i šalje u gledalište
- neće dozvoliti drugim osobama, osim igračima i drugom sudiji da uđu u teren bez njegove dozvole
- daje znak za nastavak igre posle svakog zaustavljanja igre
- završava ili prekida utakmicu, po diskrecionom pravu, ukoliko je došlo do kršenja Futsal Pravila igre
- završava ili prekida utakmicu zbog spoljnih uticaja bilo koje vrste



Drugi sudija:

- menja sudiju ukoliko se povredi ili nije u mogućnosti da nastavi utakmicu

Odluke sudija

Odluke sudija o činjenicama u vezi sa igrom, uključujući da li je ili ne postignut pogodak i rezultat meča su konačne.

Sudija može promeniti svoju odluku ako se uveri da je ona pogrešna ili po svom diskrecionom pravu ili po obaveštenju pomoćnog sudije ali samo pre nego što je igra nastavljena ili pre nego što je meč završen.

Odluka sudije treba da ima prednost u odnosu na odluku drugog sudije ukoliko obojica istovremeno signaliziraju kršenje Pravila ali ne postoji saglasnost u donošenju odluke.

U slučaju nepotrebnog mešanja ili neodgovarajućeg ponašanja, sudija će razrešiti drugog sudiju dužnosti i utakmicu će završiti sam.



Odgovornost sudija

Sudije /gde postoji i drugi sudija/ ne može biti odgovoran:

- za bilo koju povredu igrača, službenog lica ili gledaoca
- za bilo koju materijalnu štetu
- za bilo koju štetu pričinjenu fizičkom licu ili ekipi

Ovo se može odnositi na:

- odluku kojom se dozvoljava ili zabranjuje odigravanje utakmice zbog stanja terena za igru i njegovog okruženja ili vremenskih uslova
- odluku o prekidu utakmice iz bilo kog razloga
- odluku o prikladnosti opreme terena i lopte korišćene na utakmici
- odluku o prekidu ili ne utakmice, zbog intervencije gledalaca ili nekog drugog problema u zoni za gledaoce
- odluku o zahtevu za iznošenje povređenog igrača sa terena radi ukazivanja pomoći
- odluku o dozvoli ili zabrani igraču da nosi izvesne pribore ili opremu
- odluku /ukoliko je u njegovom delokrugu/ da dozvoli ili zabrani nekoj osobi /računajući i službena lica ekipa, personal zadužen za bezbednost, fotografe ili druge predstavnike medija/ da se nalaze u blizini terena za igru
- svaku drugu odluku koju sudija može da donese po Futsal Pravilima igre

Obavezno je da jedan od sudija „javno“ broji vrataru četiri sekunde.

Igrač se ne može kazniti pravilom 4 sekunde kod KU, početnog udarca i KU sa 10 m, ali se zbog toga može opomenuti.

## PRAVILO 6 – ZAPISNIČAR

Zapisničar je lice koji će svoje dužnosti obavljati u skladu sa Futsal Pravilima igre. Nalazi se izvan terena, u ravni sa središnjom linijom, na istoj strani na kojoj se nalazi zona zamena. Zapisničar ima na raspolaganju odgovarajući hronometar i neophodnu opremu radi vođenja evidencije o akumuliranim prekršajima. Tu opremu obezbeđuje direktor okruga.



Zapisničar:

- obezbeđuje da trajanje igre odgovara odredbama Pravila 7
- beleži pogotke, akumulirane prekršaje i periode igre na semaforu, ukoliko ga ima
- označava peti akumulirani prekršaj zvučnim signalom ili zviždukom drugačijim od onoga koji koriste sudije
- meri vreme od dva minuta isključenom igraču
- daje znak o isteku prvog dela, kraj utakmice pištaljkom ili nekim drugim zvučnim signalom koji se razlikuje od zvuka koji koriste sudije
- pruža sve ostale informacije važne za utakmicu



## PRAVILO 7 - TRAJANJE IGRE

Trajanje utakmice je 25 minuta bez zaustavljanja vremena. Utakmice mogu da se igraju i manje ali samo po odobrenju direktora okruga.

Na završnici takmičenja za prvaka države, balkana, evrope i sveta utakmica traje 25 minuta bez zaustavljanja vremena /nema dva poluvremena/, vreme u zadnjem minutu utakmice se zaustavlja.

Nema time out-a.

Zapisničar označava kraj igre zvučnim signalom ili zviždukom. Nakon što čuje zvižduk ili drugi zvučni signal zapisničara jedan od sudija objavljuje završetak utakmice svojim signalom, imajući na umu sledeće:

- ukoliko se mora izvesti ili ponoviti udarac sa druge tačke za izvođenje kaznenog udarca ili
- direktni slobodni udarac, počevši sa šestim akumuliranim prekršajem, period igre se produžava dok se udarac ne izvede
- ukoliko se mora izvesti ili ponoviti kazneni udarac, period igre se produžava dok se udarac ne izvede

Ukoliko je lopta nogom udarena prema jednim od vrata, sudije moraju da sačekaju da se udarac završi pre nego što se zapisničar može oglasiti zviždukom ili zvučnim signalom.

Deo igre se završava kada:

- lopta uđe direktno u vrata i pogodak je postignut
- lopta napusti granice igrališta
- lopta dodirne vratara, stubove vrata, prečku ili tlo, pređe poprečnu liniju i pogodak je postignut.
- lopta dodirne bilo kojeg igrača koji nije vratar nakon što je nogom upućena na protivnička vrata i nije napravljen prekršaj koji zahteva ponovno izvođenje direktnog slobodnog udarca ili kaznenog udarca ili tokom putanje lopte, jedna od ekipa ne napravi prekršaj koji se kažnjava direktnim slobodnim udarcem, počevši sa šestim akumuliranim prekršajem ili kaznenim udarcem
- vratar ekipe koja se brani zaustavi loptu ili ona odskoči od stubova vrata ili prečke i ne pređe poprečnu liniju

## PRAVILO 8 - POČETAK I NASTAVAK IGRE

Vrši se žreb novčićem i ekipa koja dobije žreb odrediće vrata na koja će napadati. Drugoj ekipi se dodeljuje početni udarac utakmice.

### Početni udarac

Početni udarac je procedura za početak ili nastavak igre:

- na početku utakmice
- posle postignutog pogotka
- na početku svakog dela produžetka utakmice, ako se igra

Pogodak se može postići direktno iz početnog udarca

### Procedura

- svi igrači se nalaze na sopstvenoj polovini terena za igru
- igrači ekipe koji ne izvodi početni udarac moraju se nalaziti najmanje 3 m od lopte dok ne bude u igri.
- lopta se postavlja na zemlju na središnju tačku
- sudija daje znak
- lopta je u igri kada se dodirne

Posle postignutog pogotka, početni udarac izvodi druga ekipa.

### Prekršaji i kazne

Ako, pošto je lopta u igri, izvođač dodirne loptu drugi put /izuzev rukama/ pre nego što je loptu dodirnuo drugi igrač:

- indirektan slobodan udarac će dosuditi za protivničku ekipu koji će se izvesti sa mesta gde je napravljen prekršaj

Ako, pošto je lopta u igri, izvođač dodirne namernu loptu rukom pre nego što je loptu dodirnuo drugi igrač:

- indirektan slobodan udarac će dosuditi za protivničku ekipu koji će se izvesti sa mesta gde je napravljen prekršaj a njegov tim će biti kažnjen akumuliranim prekršajem

Za svaki drugi prekršaj u proceduri:

- početni udarac se ponavlja

### Spuštanje lopte

Ako dok je lopta u igri, sudije privremeno zaustave igru zbog razloga koji nisu pomenuti u Futsal Pravilima igre, igra će se nastaviti spuštanjem lopte. Igra se nastavlja spuštanjem lopte u slučajevima predviđenim Futsal Pravilima igre.

## Procedura

Sudija ili drugi sudija pušta loptu da padne na mestu gde se nalazila u trenutku kada je igra zaustavljena, osim ako se to dogodilo u prostoru vrata, tada se lopta spušta na liniju vrata najbližu mestu na kome se lopta nalazila kada je zaustavljena. Igra je nastavljena kada lopta dodirne tlo unutar terena. Ukoliko lopta napusti teren nakon što je udarila u zemlju, a da je niko od igrača nije dodirnuo, lopta će ponovo biti spuštena na istom mestu gde je i prvi put spuštena.



## Prekršaji i kazne

Lopta se ponovo spušta:

- ako je loptu dodirnuo neki od igrača pre nego što je dodirnula zemlju
- ako je napravljen neki od prekršaja pre nego što je lopta dodirnula tlo

## PRAVILO 9 - LOPTA U IGRI I VAN IGRE

### Lopta van igre

Lopta je van igre:

- kada cela pređe uzdužnu ili poprečnu liniju, bilo po zemlji ili vazduhu
- kada sudija zaustavi igru
- kada dodirne plafon

### Lopta u igri

Lopta je u igri u svakom drugom trenutku od početka do kraja, uključivši:

- kada se odbije od stuba vrata ili prečke u teren
- kada se odbije od sudije, kada se on nalazi na terenu

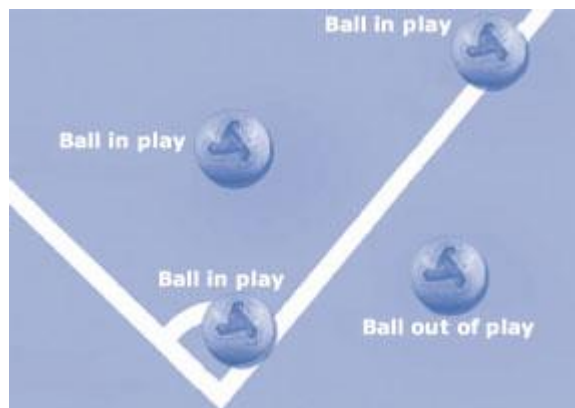

## Tereni u zatvorenom prostoru

Kada lopta dodirne plafon, ako se igra u zatvorenom prostoru u tom slučaju igra se nastavlja ubacivanjem u korist protivničke ekipe u odnosu na ekipu koja je poslednja igrala loptom. Ubacivanje se izvodi sa tačke najbliže na uzdužnoj liniji najbližoj mestu ispod kojeg je lopta dodirnula plafon.

## PRAVILO 10 - POSTIZANJE POGOTKA

### Postizanje pogotka

Pogodak je postignut kada cela lopta pređe preko poprečne linije između stubova vrata i ispod prečke, pod uslovom da pre toga nije učinjen nikakav prekršaj od strane ekipe u čiju korist je postignut.

Gol neće biti priznat ukoliko vratar napadajućeg tima baci ili pogodi loptu namerno rukama iz svog vratarevog prostora i on je poslednji igrač koji je igrao loptom, može samo nogom. Igra se nastavlja udarcem sa vrata za protivničku ekipu.

Ukoliko, nakon što je pogodak postignut, sudija shvati da je ekipa koja je postigla pogodak igrala sa igračem više ili je izmenu izvršila kršeći proceduru, gol će biti poništen a igra će se nastaviti indirektnim slobodnim udarcem za protivničku ekipu sa bilo kog mesta iz vratarevog prostora. Ukoliko je izveden početni udarac, sudija će preduzeti mere protiv igrača u skladu sa Pravilom 3, ali gol će priznati. Ukoliko je gol postigla suprotna strana, gol će biti priznat.

### Pobednička ekipa

Ekipa koja postigne veći broj pogodaka za vreme utakmice je pobednik. Ako obe ekipe postignu jednak broj pogodaka ili ako nije postignut nijedan pogodak, utakmica je završena nerešeno.



## PRAVILO 11 - OFSAJD

U Futsalu ne postoji ofsajd

## PRAVILO 12 - PREKRŠAJI I NESPORTSKO PONAŠANJE

Prekršaji i nesportska ponašanja po Futsal Pravilima igre se kažnjavaju na sledeći način:

### Prekršaji

Prekršaji se kažnjavaju direktnim slobodnim udarcem, kaznenim udarcem i indirektnim slobodnim udarcem.

Prekršaji koji se kažnjavaju direktnim slobodnim udarcem

Direktan slobodan udarac dosuđuje se u korist protivničke ekipe ako igrač učini jedan od sledećih sedam prekršaja na način koje sudije smatraju nepažljivim, bezobzirnim ili kod kojih je korišćena prekomerna snaga:

- udari ili pokuša da udari nogom protivnika
- sapliće protivnika
- skače na protivnika
- napada protivnika
- udari ili pokuša da udari protivnika
- gurne protivnika
- uklizava u protivnika i dodiruje ga

Direktan slobodan udarac takođe se dosuđuje u korist protivničke ekipe ako igrač učini neki od sledeća tri prekršaja:

- drži protivnika
- pljune protivnika
- namerno rukom igra loptom /osim vratara u sopstvenom kaznenom prostoru/

Direktan slobodan udarac se izvodi sa mesta gde se prekršaj dogodio.

Gore pomenuti prekršaji se smatraju akumuliranim prekršajima.

Prekršaji koji se kažnjavaju kaznenim udarcem:

Kazneni udarac se dosuđuje ako igrač učini neki od deset navedenih prekršaja u svom kaznenom prostoru, bez obzira na položaj lopte, važno je samo da je lopta u igri.

Prekršaji koji se kažnjavaju indirektnim slobodnim udarcem.

Indirektan slobodni udarac dosuđuje se u korist protivničke ekipe ako vratar učini jedan od sledeća četiri prekršaja:

- kontroliše loptu rukama ili stopalima na vlastitoj polovini igrališta duže od četiri sekunde
- ponovo dotakne loptu rukama na sopstvenoj polovini igrališta nakon što mu je namerno nogom uputio njegov saigrač, a da njom nije igrao ili da je dodirnuo protivnik
- dotakne loptu rukama unutar sopstvenog kaznenog prostora nakon što mu je namerno nogom uputio njegov saigrač
- dotakne loptu rukama unutar sopstvenog kaznenog prostora nakon što je direktno sa strane primio od saigrača /ubacivanje/

Indirektni slobodni udarac takođe se dosuđuje u korist protivničke ekipe ako po mišljenju sudije igrač:

- igra na opasan način u prisutnosti protivnika
- namerno ometa kretanje protivničkog igrača
- onemogućava vratara da se oslobodi lopte iz svojih ruku
- protiv saigrača počini jedan od devet prekršaja koji se kažnjavaju direktnim slobodnim udarcem ukoliko se počine protiv protivnika
- učini neki drugi prekršaj koji nije naveden u Pravilu 12 ili bilo kojem drugom Pravilu, a zbog kojeg se igra zaustavlja radi opominjana ili isključenja igrača.

Nesportsko ponašanje

Nesportsko ponašanje se kažnjava opomenom ili isključenjem.

Disciplinske mere

Žuti karton se koristi radi saopštavanja da je igrač opomenut. Crveni karton se koristi radi saopštavanja da je igrač isključen. Žuti i crveni kartoni mogu se pokazati samo igračima ili zamenicima. Odgovarajući karton pokazuje se javno i samo na igralištu nakon što je utakmica počela. U ostalim slučajevima, sudije usmeno saopštavaju igračima i službenim licima koje su disciplinske mere primenjene. Sudije imaju pravo izricanja disciplinskih mera igračima od trenutka kada uđu u prostor na kojem se nalazi igralište pre početka utakmice pa dok ne napuste taj prostor. Igrač koji napravi prekršaj za opomenu ili isključenje, na terenu ili van njega, bez obzira da li prema protivniku, saigraču, sudijama ili nekom drugom licu, biće sankcionisan u skladu sa prirodom prekršaja koji je napravio.

Prekršaji za opomenu

Igrač se opominje ako počini neki od sledećih sedam prekršaja:

- nesportsko ponašanje
- negoduje rečima ili pokretima
- učestalo krši Futsal Pravila
- oduglovači sa nastavkom igre
- ne poštuje potrebnu udaljenost kada se igra nastavlja udarcem iz ugla, slobodnim udarcem ili ubacivanjem lopte sa strane /odbranbreni igrači/
- stupi ili ponovo uđe na teren bez odobrenja sudija ili prekrši postupak zamene
- namerno napusti teren bez odobrenja sudija

Zamenik će biti opomenut ako učini neki od sledećih prekršaja:

- nesportsko ponašanje
- negoduje rečima ili pokretima
- odlaže nastavak igre
- ulazi na teren kršeći proceduru zamene

## Prekršaji za isključenje

Igrač ili zamenik će biti isključeni ako naprave neki od sledećih prekršaja:

- kriv za ozbiljan prekršaj /grubost/
- kriv za nasilno /drsko/ ponašanje
- pljuje protivnika ili neko drugo lice
- ako protivničkoj ekipi spreči pogodak ili očiglednu priliku za gol, igrajući namerno loptu rukom /ovo se ne odnosi na vratara u njegovom kaznenom prostoru/
- koji protivničkom igraču koji se kreće prema protivničkim vratima spreči očiglednu povoljnu priliku za pogodak, prekršajem koji se kažnjava slobodnim udarcem ili kaznenim udarcem
- upotrebljava nepristojne, uvredljive ili pogrdne reči ili gestove
- dobije drugu opomenu na istoj utakmici

Zamenik će biti isključen ukoliko:

- protivničkoj ekipi spreči pogodak ili očiglednu priliku za pogodak

Igrač ili zamenik koji je isključen mora da napusti blizinu terena za igru i tehnički prostor

## PRAVILO 13 - SLOBODAN UDARAC

### Vrste slobodnih udaraca

Slobodni udaraci su direktni ili indirektni.

### Direktni slobodni udarci

Jedan od sudija daje znak za direktan udarac podižući ruku horizontalno, pokazujući na koju stranu će se udarac izvesti. Sudija pokazuje kažiprstom druge ruke na teren da bi stavio do znanja zapisničaru da se radi o akumuliranom prekršaju.

### Lopta ulazi u vrata

- ako lopta direktno uđe u protivnička vrata pogodak se priznaje
- ako je iz direktnog slobodnog udarca lopta direktno upućena u sopstvena vrata, dosudiće se udarac iz ugla za protivnički tim

### Akumulirani prekršaji

- su oni koji se kažnjavaju direktnim udarcem ili kaznenim udarcem, pomenuti u Pravilu 12
- akumulirani prekršaji obe ekipe u svakom delu igre se prijavljuju u zapisnik
- sudije mogu dozvoliti prednost ukoliko tim nije prethodno akumulirao pet prekršaja i protivniku nije uskraćena šansa za pogodak ili očiglednu priliku za pogodak
- ukoliko je primenio pravilo prednosti, sudija mora da pokaže obavezan znak, zapisničaru, da se radi o akumuliranom prekršaju i to čim lopta ne bude u igri
- ukoliko se igraju produžeci, akumulirani prekršaji iz drugog dela utakmice, nastavljaju da se akumuliraju i u produžecima

## Indirektan slobodan udarac

Sudija pokazuje indirektan slobodan udarac podizanjem ruke iznad glave. Ruka se nalazi u toj poziciji dok udarac ne bude izveden i lopta ne dotakne nekog od igrača ili ne napusti teren za igru.

## Lopta ulazi u vrata

Pogodak se može priznati samo ako lopta kasnije dodirne drugog igrača pre nego što uđe u vrata:

- ako je indirektan slobodan udarac upućen direktno u protivnička vrata, dosudiće se udarac sa vrata
- ako je indirektan slobodan udarac upućen direktno u sopstvena vrata, dosudiće se udarac iz ugla za protivnički tim

## Procedura

Kod slobodnih udaraca kao i indirektnih slobodnih udaraca lopta mora da miruje. Direktan slobodan udarac koji započinje sa šestim akumuliranim prekršajem oba tima:

- izvođač udara loptu s ciljem postizanja pogotka i ne može odigrati loptu saigraču
- kada je udarac izveden, ni jedan igrač ne sme dodirnuti loptu dok je ne dotakne vratar braneće strane, dok se ne odbije od stubova vrata ili prečke ili ne izađe van terena
- ukoliko igrač načini šesti akumulirani prekršaj na protivničkoj polovini terena ili na sopstvenoj polovini terena u zoni od sredine terena do zamišljene paralelne linije koje preseca drugu tačku za kazneni udarac, slobodan udarac će biti izveden sa druge tačke za kazneni udarac.
- kada igrač napravi šesti akumulirani prekršaj na svojoj polovini terena između zamišljenih 10 m i gol linije ali izvan kaznenog prostora, protivnička ekipa odlučuje da li će udarac izvesti sa tačke za drugi kazneni udarac ili sa mesta gde je prekršaj napravljen
- počev od šestog akumuliranog prekršaja, dozvoljeno je produžiti meč da se izvede direktan slobodan udarac na kraju svakog dela igre ili na kraju svakog perioda produžetka

## Izvođenje slobodnih udaraca

### Slobodan udarac van kaznenog prostora

- svi protivnički igrači moraju biti najmanje 5 m od lopte, dok lopta ne bude u igri
- lopta je u igri kada se udari i pomeri
- slobodan udarac se izvodi sa mesta gde je prekršaj napravljen ili sa mesta na kome se nalazila lopta kada je igra zaustavljena ili sa druge tačke za kazneni udarac



Direktan ili indirektan udarac u kaznenom prostoru braneće strane

- svi igrači protivničke ekipe nalaziće se najmanje 5 m od lopte, dok ne bude u igri
- svi igrači protivničke ekipe nalaziće se izvan kaznenog prostora dok lopta ne bude u igri
- lopta je u igri čim direktno izađe iz kaznenog prostora
- slobodan udarac dosuđen u kaznenom prostoru izvodi se sa bilo kog mesta u tom prostoru

Direktan slobodan udarac počevši sa šestim akumuliranim prekršajem u svakom periodu igre

- ekipa koja se brani ne može da postavi živi zid radi branjenja slobodnog udarca
- igrač koji izvodi udarac je jasno indetifikovan
- vratar mora biti u svom kaznenom prostoru, najmanje 5 m od lopte
- igrači se moraju nalaziti na terenu za igru, osim izvođača ukoliko to želi
- igrač osim izvođača udarca i vratara braneće ekipe, moraju biti iza zamišljene linije koja se nalazi u nivou sa loptom i paralelna je sa poprečnom linijom i van kaznenog prostora i najmanje 5 m od lopte. Igrači ne smeju ometati izvođača prilikom izvođenja udarca. Ni jedan igrač, osim izvođača, ne sme preći zamišljenu liniju dok lopta ne bude u igri

Indirektan udarac za napadajuću starnu

- svi protivnički igrači moraju biti najmanje 5 m od lopte, dok lopta ne bude u igri
- lopta je u igri kada se dodirne
- indirektan slobodan udarac dosuđen u kaznenom prostoru izvodi se sa linije kaznenog prostora koja je najbliža mestu gde se prekršaj dogodio

Prekršaji i kazne

Ako je, kada je izveden slobodan udarac, protivnik bliži lopti od propisane udaljenosti:

- udarac se ponovo izvodi, a igrač koji je napravio prekršaj će biti opomenut, osim ukoliko se ne može primeniti prednost ili je napravljen drugi prekršaj koji se kažnjava kaznenim udarcem. Ako je prekršaj kažnjiv slobodnim udarcem, sudije odlučuju da li će kazniti prvobitni prekršaj ili onaj načinjen naknadno. Ako se drugi prekršaj kažnjava kaznenim udarcem ili direktnim slobodnim udarcem, evidentira se akumulirani prekršaj protiv ekipe koja je prekršaj napravila

Ako, kada je slobodan udarac izveden od strane braneće ekipe iz sopstvenog kaznenog prostora, lopta nije direktno napustila kazneni prostor:

- udarac se ponavlja

Ako ekipa koja izvodi udarac to ne učini u četiri sekunde:

- sudija će dosuditi indirektan udarac za protivničku ekipu, koji će se izvesti sa mesta odakle je igra trebalo da bude nastavljena

Počevši sa šestim akumuliranim prekršajem, ako izvođač izvede udarac bez namere da postigne pogodak:

- sudije zaustavljaju igru i nastavljaju je indirektnim udarcem za protivničku ekipu sa mesta sa kojeg je igra trebalo da bude nastavljena

Počevši sa šestim akumuliranim prekršajem, ako slobodni udarac izvodi saigrač izvođača koji je ranije indetifikovan:

- sudije zaustavljaju igru, opominju ga zbog nesportskog ponašanja i nastavljaju utakmicu indirektnim slobodnim udarcem u korist ekipe koja se brani, a koji se izvodi sa mesta gde je lopta udarena

Slobodni udarac izvodi drugi igrač osim vratara

Ako, pošto je lopta u igri, izvođač dodirne loptu drugi put /izuzev rukama/, pre nego što je loptu dodirnuo drugi igrač:

- indirektan slobodan udarac će se dosuditi za protivničku ekipu koji će se izvesti sa mesta gde je napravljen prekršaj /vidi Pravilo 13-Izvođenje slobodnog udarca/

Ako, pošto je lopta u igri, izvođač dodirne namerno loptu rukom, pre nego što je loptu dodirnuo drugi igrač:

- direktan slobodan udarac će se dosuditi za protivničku ekipu koji će se izvesti sa mesta gde je napravljen prekršaj /vidi Pravilo 13-Izvođenje slobodnog udarca/, a njegov tim će biti kažnjen akumuliranim prekršajem
- kazneni udarac će se dosuditi ako je prekršaj učinjen u izvođačevom kaznenom prostoru

Slobodni udarac izvodi vratar

Ako, pošto je lopta u igri, vratar dodirne loptu drugi put /izuzev rukama/, pre nego što je loptu dotakao drugi igrač:

- indirektan slobodan udarac će se dosuditi za protivničku ekipu koji će biti izveden sa mesta gde se prekršaj dogodio

Ako, pošto je lopta u igri, vratar namerno dotakne loptu rukom, pre nego što je loptu dotakao drugi igrač:

- direktan slobodan udarac će biti dosuđen za protivničku ekipu ako je prekršaj napravljen van vratarevog kaznenog prostora, a udarac će se izvesti sa mesta gde se prekršaj dogodio, i njegov tim će biti kažnjen akumuliranim prekršajem
- indirektan slobodan udarac će biti dosuđen za protivničku ekipu ako je prekršaj učinjen u vratarevom kaznenom prostoru, a udarac će se izvesti sa mesta gde se prekršaj dogodio

Ako sudija da znak da se izvede direktan slobodan udarac, počevši od šestog akumuliranog prekršaja, a pre nego što je lopta u igri:

Saigrač izvođača krši Futsal Pravila igre, osim u slučaju ako izvođač uputi udarac nakon četiri sekunde:

- sudija će dozvoliti izvođenje udarca
- ako lopta uđe u vrata, udarac se ponavlja
- ako lopta ne uđe u vrata, sudija zaustavlja igru i utakmica se nastavlja indirektnim slobodnim udarcem za odbranbrenu ekipu sa mesta gde je prekršaj učinjen

Saigrač vratara krši Futsal Pravila igre:

- sudija će dozvoliti izvođenje udarca
- ako lopta uđe u vrata, pogodak se priznaje
- ako lopta ne uđe u vrata, udarac ponoviti

Jedan ili više igrača odbranbreni i jedan ili više igrača napadajuće ekipe krše Pravila igre:

- udarac ponoviti

Počevši sa šestim akumuliranim prekršajem ako nakon što je izveden direktan slobodni udarac:

Izvođač ne izvede udarac unapred sa namerom da postigne pogodak:

- sudije zaustavljaju igru i nastavljaju je indirektnim udarcem za protivničku ekipu sa mesta na kojem se prekršaj dogodio

Izvođač dodirne loptu drugi put /izuzev rukama/, pre nego što je loptu dodirnuo drugi igrač:

- indirektan slobodan udarac će se dosuditi za protivničku ekipu koji će se izvesti sa mesta gde je napravljen prekršaj

Saigrač izvođača dodirne loptu /izuzev rukama/, pre nego što je nju dotakao vratar braneće strane ili se odbila od vrata ili prečke ili napustila teren za igru:

- indirektan slobodan udarac će se dosuditi za protivničku ekipu koji će se izvesti sa mesta gde je napravljen prekršaj

Saigrač izvođača namerno dodirne loptu rukom:

- direktan slobodan udarac će se dosuditi za protivničku ekipu koji će se izvesti sa mesta gde je prekršaj napravljen, a njegov tim će biti kažnjen akumuliranim prekršajem
- kazneni udarac će se dosuditi ako je prekršaj učinjen u izvođačevom kaznenom prostoru izuzev vratara odbranbreni strane, a njegov tim će biti kažnjen akumuliranim prekršajem

Loptu dodirne strano telo na svojoj putanji:

- udarac ponoviti

Lopta se odbije u teren za igru od vratara, prečke ili stuba vrata i tada dodirne strano telo:

- sudija zaustavlja igru
- igra se nastavlja spuštanjem lopte na mestu gde je dodirnula strano telo, osim ako se to dogodilo u prostoru vrata u tom slučaju sudija spušta loptu na liniji prostora vrata na najbližem mestu na kome se lopta zatekla kada je igra zaustavljena

Lopta pukne ili se ošteti dok je u igri, a pre toga nije dotakla stubove vrata, prečku ili igrača:

- udarac se ponavlja

#### PRAVILO 14 - KAZNENI UDARAC

Kazneni udarac će biti dosuđen protiv ekipe koja u sopstvenom kaznenom prostoru, dok je lopta u igri, učini jedan od 10 prekršaja za koje se dosuđuje direktan slobodan udarac. Pogodak se može postići direktno iz kaznenog udarca.

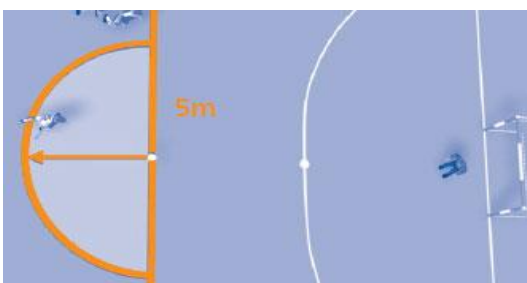

Položaj lopte i igrača

Lopta je:

- postavljena na tačku za kazneni udarac

Igrač koji izvodi kazneni udarac:

- mora biti jasno identifikovan

Vratar ekipe koja se brani:

- ostaje na svojoj poprečnoj liniji, licem prema izvođaču, između stubova vrata dok lopta ne bude udarena.

Svi ostali igrači osim izvođača nalaze se

- na terenu za igru
- izvan kaznenog prostora
- iza tačke za kazneni udarac
- najmanje 5 m od tačke za kazneni udarac

## Izvođenje

- pošto su igrači zauzeli svoje položaje saglasno Pravilu, jedan od sudija daje znak za izvođenje kaznenog udarca
- izvođač kaznenog udarca stopalom upućuje loptu napred
- lopta je u igri kada se udari i pomeri napred

Kada se kazneni udarac izvodi za vreme regularnog toka igre ili u vremenu koje je produženo u toku utakmice radi izvođenja ili ponovnog izvođenja kaznenog udarca, pogodak je postignut ako pre nego što lopta pređe između stubova i ispod prečke:

- lopta udari jedan ili oba stuba vrata ili prečku ili vratara

Sudija odlučuje kada je završena procedura izvođenja kaznenog udarca.

## Prekršaji i kazne

Ukoliko izvođač kaznenog udarca ne udari loptu napred:

- sudija će zaustavi igru i nastaviće je indirektnim slobodnim udarcem za braneću stranu, koji će se izvesti sa tačke za kazneni udarac

Ukoliko, dok se izvodi kazneni udarac, loptu udari saigrač izvođača, a ne izvođača koji je bio identifikovan:

- sudija zaustavlja igru, opominje igrača koji je izveo kazneni udarac zbog nesportskog ponašanja, a igru nastavlja indirektnim slobodnim udarcem za braneću stranu sa tačke za kazneni udarac

Ukoliko sudija da znak da se izvede kazneni udarac pre nego što je lopta u igri, dogodi se neka od sledećih situacija:

Saigrač izvođača krši Futsal Pravila igre:

- sudija će dozvoliti izvođenje udarca
- ako lopta uđe u vrata, udarac se ponavlja
- ako lopta ne uđe u vrata, sudija zaustavlja igru i utakmica se nastavlja indirektnim slobodnim udarcem za odbranbrenu ekipu sa mesta gde je prekršaj učinjen

Saigrač vratara krši Futsal Pravila igre:

- sudija će dozvoliti izvođenje udarca
- ako lopta uđe u vrata, pogodak se priznaje
- ako lopta ne uđe u vrata, udarac ponoviti

Jedan ili više igrača odbranbrene i jedan ili više igrača napadajuće ekipe krše Pravila igre:

- udarac ponoviti

Izvođač dodirne loptu drugi put /izuzev rukama/, pre nego što je loptu dodirnuo drugi igrač:

- indirektan slobodan udarac će se dosuditi za protivničku ekipu koji će se izvesti sa mesta gde je napravljen prekršaj

Izvođač dodirne namerno loptu rukom, pre nego što je loptu dodirnuo drugi igrač:

- direktan slobodan udarac će se dosuditi za protivničku ekipu koji će se izvesti sa mesta gde je prekršaj napravljen, a njegov tim će biti kažnjen akumuliranim prekršajem

Loptu dodirne strano telo na svojoj putanji:

- udarac ponoviti

Lopta se odbije u teren za igru od vratara, prečke ili stuba vrata i tada dodirne strano telo:

- sudija zaustavlja igru
- igra se nastavlja spuštanjem lopte na mestu gde je dodirnula strano telo, osim ako se to dogodilo u prostoru vrata u tom slučaju sudija spušta loptu na liniji prostora vrata na najbližem mestu na kome se lopta zatekla kada je igra zaustavljena

Lopta pukne ili se ošteti dok je u igri, a pre toga nije dotakla stubove vrata, prečku ili igrača:

- udarac se ponavlja

## PRAVILO 15 - UBACIVANJE

Ubacivanje je način za nastavak igre.

Ubacivanje se dosuđuje protivničkoj ekipi u odnosu na igrača koji je poslednji dodirnuo loptu kada je cela lopta prešla uzdužnu liniju bilo po zemlji ili vazduhu.

Položaj igrača

- na terenu
- najmanje 5 m od mesta na uzdužnoj liniji sa kojeg se izvodi ubacivanje

Procedura

Postoji samo jedan tip procedure:

- ubacivanje nogom

Izvođenje ubacivanja

U trenutku izvođenja igrač je:

- jednom nogom na uzdužnoj liniji ili na zemlji van terena
- ubacuje loptu, koja mora mirovati, sa tačke gde je napustila teren za igru ili van te tačke, ali ne manje od 25 cm od mesta gde je napustila teren
- odigrava loptom u roku od 4 sekunde od kada je spreman da izvede ubacivanje

Lopta je u igri kada uđe u teren za igru.

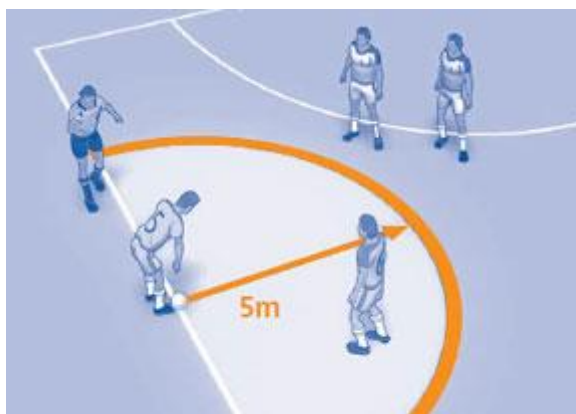

### Prekršaji i kazne

Ukoliko je tokom izvođenja protivnik bliži lopti u odnosu na propisanu distancu:

- ubacivanje se ponavlja od strane istog tima a igrač koji krši distancu će biti opomenut, osim u slučaju ukoliko se može primeniti pravilo prednosti ili je učinjen prekršaj koji se kažnjava slobodnim udarcem ili kaznenim udarcem koji je počinila strana koja nije izvodila ubacivanje

Ukoliko protivnik na nefer način ometa ili sprečava izvođenje ubacivanja:

- biće opomenut zbog nesportskog ponašanja

Za sve ostale prekršaje ovog pravila:

- ubacivanje vrši igrač protivničke ekipe

Ubacivanje izvodi igrač osim vratara

Ako pošto je lopta u igri, izvođač dodirne loptu drugi put /izuzev rukama/, pre nego što je loptu dodirnuo drugi igrač:

- indirektan slobodan udarac će se dosuditi za protivničku ekipu koji će se izvesti sa mesta gde je napravljen prekršaj

Ako, pošto je lopta u igri, izvođač dodirne namerno loptu rukom, pre nego što je loptu dodirnuo drugi igrač:

- direktan slobodan udarac će se dosuditi za protivničku ekipu koji će se izvesti sa mesta gde je prekršaj napravljen, a njegov tim će biti kažnjen akumuliranim prekršajem
- kazneni udarac će se dosuditi ako je prekršaj učinjen u izvođačevom kaznenom prostoru

Ubacivanje izvodi vratar

Ako, pošto je lopta u igri, vratar dodirne loptu drugi put /izuzev rukama/, pre nego što je loptu dotakao drugi igrač:

- indirektan slobodan udarac će se dosuditi za protivničku ekipu koji će biti izveden sa mesta gde se prekršaj dogodio

Ako, pošto je lopta u igri, vratar namerno dotakne loptu rukom, pre nego što je loptu dotakao drugi igrač:

- direktan slobodan udarac će biti dosuđen za protivničku ekipu ako je prekršaj napravljen van vratarevog kaznenog prostora, a udarac će se izvesti sa mesta gde se prekršaj dogodio, i njegov tim će biti kažnjen akumuliranim prekršajem
- indirektan slobodan udarac će biti dosuđen za protivničku ekipu ako je prekršaj učinjen u vratarevom kaznenom prostoru, a udarac će se izvesti sa mesta gde se prekršaj dogodio

## PRAVILO 16 – VRATAREVO UBACIVANJE

Vratarevo ubacivanje je način nastavka igre.

Vratarevo ubacivanje se dosuđuje kada cela lopta koju je poslednji dodirnuo igrač napadajuće strane, pređe preko poprečne linije, bilo po zemlji ili vazduhu, a da nije postignut pogodak saglasno Pravilu 10.

Pogodak se ne može postići direktno iz vratarevog ubacivanja.

Položaj igrača

Protivnički igrači moraju:

- biti na terenu i ostati van kaznenog prostora dok lopta ne bude u igri

Izvođenje

- lopta se upućuje rukom sa bilo kog mesta u kaznenom prostoru od strane vratara braneće ekipe
- vratar braneće ekipe izvodi ubacivanje sa vrata u roku od 4 sekunde od trenutka kada je spreman da izvede ubacivanje
- lopta je u igri kada je direktno upućena van kaznenog prostora od strane vratara braneće strane

Prekršaji i kazne

Ako lopta nije direktno upućena u igru van kaznenog prostora:

- ubacivanje se ponavlja, ali se 4 sekunde i dalje računaju tako da se njihovo sabiranje nastavlja čim je vratar spreman da izvede ubacivanje

Ako, pošto je lopta u igri, vratar dodirne loptu drugi put /izuzev rukama/, pre nego što je loptu dotakao drugi igrač:

- indirektan slobodan udarac će se dosuditi za protivničku ekipu koji će biti izveden sa mesta gde se prekršaj dogodio

Ako, pošto je lopta u igri, vratar namerno dotakne loptu rukom, pre nego što je loptu dotakao drugi igrač:

- direktan slobodan udarac će biti dosuđen za protivničku ekipu ako je prekršaj napravljen van vratarevog kaznenog prostora, a udarac će se izvesti sa mesta gde se prekršaj dogodio, i njegov tim će biti kažnjen akumuliranim prekršajem
- indirektan slobodan udarac će biti dosuđen za protivničku ekipu ako je prekršaj učinjen u vratarevom kaznenom prostoru, a udarac će se izvesti sa mesta gde se prekršaj dogodio

Ukoliko se vratarevo ubacivanje ne izvede za 4 sekunde:

- indirektan slobodan udarac će se dosuditi za protivničku ekipu koji će se izvesti sa linije kaznenog prostora najbliže mestu gde je napravljen prekršaj

Ukoliko je vratarevo ubacivanje izvedeno dok je protivnički igrač bio u kaznenom prostoru:

- ubacivanje se ponavlja ukoliko neko od igrača napadajuće strane dodirne loptu ili sprečava pravilno izvođenje ubacivanja

Za sve ostale slučajeve prekršaja ovog Pravila:

- ubacivanje se ponavlja. Ukoliko je prekršaj napravila strana koja izvodi ubacivanje, 4 sekunde se ne broje ispočetka nego se nastavlja njihovo brojanje od trenutka kada je vratar spreman da izvede ubacivanje

## PRAVILO 17 - UDARAC IZ UGLA

Udarac iz ugla je način nastavka igre.

Udarac iz ugla se dosuđuje kada cela lopta koju je poslednji dodirnuo igrač braneće strane, pređe preko poprečne linije, bilo po zemlji ili vazduhu, a da nije postignut pogodak saglasno Pravilu 10.

Iz udarca iz ugla može se direktno postići pogodak ali samo u protivnička vrata.

Položaj lopte i igrača

Lopta mora biti:

- unutar ugaonog luka koji je najbliži mestu gde je lopta prešla poprečnu liniju

Protivnici moraju biti:

- na terenu, najmanje 5 m od ugaonog luka dok lopta ne bude u igri

## Procedura

- loptu upućuje igrač ekipe koja napada
- ekipa koja izvodi udarac mora to da učini u roku od 4 sekunde od kada su se stekli uslovi za izvođenje
- lopta je u igri kada se dotakne

## Prekršaji i kazne

Ako je pri izvođenju udarca iz ugla protivnik bliži lopti nego što je to dozvoljeno:

- udarac iz ugla izvešće ista ekipa, odbranbreni igrač će biti opomenut, osim ako se ne može primeniti prednost ili je načinjen prekršaj koji se kažnjava slobodnim udarcem ili kaznenim udarcem od strane ekipe koja se brani

Ukoliko protivnik na nefer način ometa ili sprečava igrača da izvede udarac iz ugla:

- biće opomenut zbog nesportskog ponašanja

Ukoliko se udarac iz ugla ne izvede u roku od 4 sekunde:

- protivnička ekipa će izvesti udarac sa vrata

U slučaju bilo kog prekršaja procedure ili postavljanja lopte:

- udarac iz ugla se ponavlja. Ako je prekršaj napravila ekipa koja izvodi udarac, merenje od 4 sekunde se ne ponavlja, nego se nastavlja kada je igrač spreman da izvede udarac

Udarac iz ugla izvodi saigrač vratara

Ako pošto je lopta u igri, izvođač dodirne loptu drugi put /izuzev rukama/, pre nego što je loptu dodirnuo drugi igrač:

- indirektan slobodan udarac će se dosuditi za protivničku ekipu koji će se izvesti sa mesta gde je napravljen prekršaj

Ako, pošto je lopta u igri, izvođač dodirne namerno loptu rukom, pre nego što je loptu dodirnuo drugi igrač:

- direktan slobodan udarac će se dosuditi za protivničku ekipu koji će se izvesti sa mesta gde je prekršaj napravljen, a njegov tim će biti kažnjen akumuliranim prekršajem
- kazneni udarac će se dosuditi ako je prekršaj učinjen u izvođačevom kaznenom prostoru

Udarac iz ugla izvodi vratar

Ako, pošto je lopta u igri, vratar dodirne loptu drugi put /izuzev rukama/, pre nego što je loptu dotakao drugi igrač:

- indirektan slobodan udarac će se dosuditi za protivničku ekipu koji će biti izveden sa mesta gde se prekršaj dogodio

Ako, pošto je lopta u igri, vratar namerno dotakne loptu rukom, pre nego što je loptu dotakao drugi igrač:

- direktan slobodan udarac će biti dosuđen za protivničku ekipu ako je prekršaj napravljen van vratarevog kaznenog prostora, a udarac će se izvesti sa mesta gde se prekršaj dogodio, i njegov tim će biti kažnjen akumuliranim prekršajem
- indirektan slobodan udarac će biti dosuđen za protivničku ekipu ako je prekršaj učinjen u vratarevom kaznenom prostoru, a udarac će se izvesti sa mesta gde se prekršaj dogodio

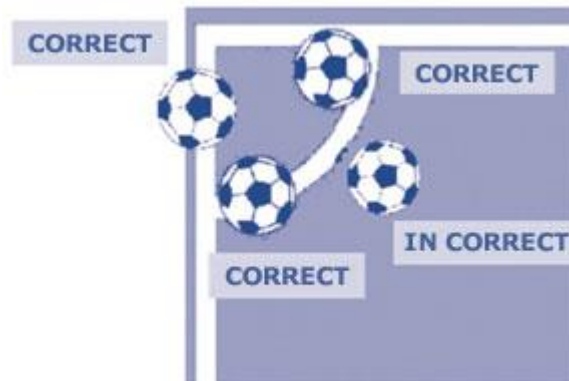

\*correct=pravilno

\*in correct=nepravilno

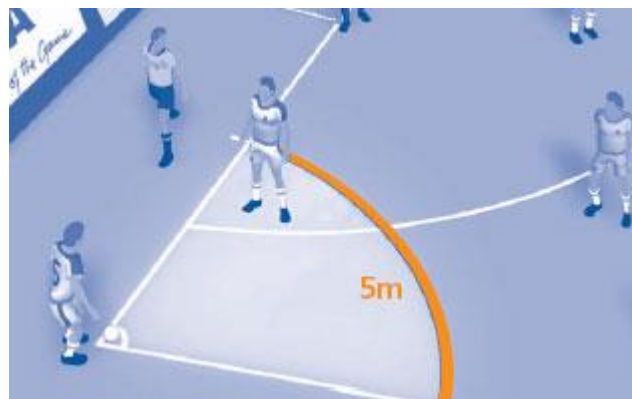

#### UTVRĐIVANJE PLASMANA

U svim takmičenjima po okruzima vode se tabele koje daju plasman ekipa za završno takmičenje za prvaka regiona.

Najveći okruzi daju dve ekipe, manji okruzi jednu ekipu.

Na kraju se održava završnica za prvaka asocijacije u kojoj učestvuje samo prvak regiona.

Prvaci asocijacije idu na završnicu za prvaka balkana, evrope i sveta.

Ovaj član može biti promenljiv ako predsednici FFA po državama donesu zajedničku odluku da povećaju broj ekipa /osvajajući prva tri mesta sa svojih završnica/ u završnicama regiona, asocijacije, balkana, evrope i sveta

Takmičenja će biti formirana u skladu sa brojem prijavljenih ekipa i na osnovu toga će direktor okruga odrediti sistem takmičenja, po grupama ako je više ekipa i obavezno igranje po bergerovom sistemu /jednokružno, dvokružno ili trokružno/.

Tabele i rezultati se nalaze na sajtu [www.futsalasocijacija.com](http://www.futsalasocijacija.com)

Direktor okruga može posle igranja po bergeru da formira nove grupe i kroz play off ili sistem eliminacije dobije prva tri mesta po kategorijama.

Direktor okruga i sve ekipe obavezne su da se usklade i pridržavaju propozicija takmičenja u kojima se nalazi i kalendar takmičenja.

Ekipa koja pobedi na utakmici osvaja 3 /tri/ boda, a u slučaju nerešenog rezultata obe ekipe osvajaju po 1 /jedan/ bod.

Ako ekipe osvoje isti broj bodova, odlučuje razlika između datih i primljenih golova.

U slučaju da je ova razlika jednaka, bolje mesto zauzima ekipa koja je postigla više golova, a ako su postigli isti broj golova odlučuje rezultat međusobnih susreta.

Ako se ni na ovakav način ne može doći do rešenja, primeniće se dodatni kriterijum:

- ukupna bolja gol razlika
- ukupno više postignutih golova
- više postignutih golova u gostima
- bolji ostvareni skor sa prvoplasiranim ekipama.

Ako se i na taj način ne može utvrditi plasman odlučuje žreb.

Ekipe koje igraju po KUP sistemu, na kraju utakmice ako je nerešen rezultat, izvode po 3 kaznena udarca, ako i tada bude nerešeno onda izvode po jedan kazneni udarac do dobijanja pobednika.

Prvak asocijacije je ekipa koja ostvari najbolji rezultat na završnom takmičenju.

## TEHNIČKI PROSTOR

Tehnički prostor je posebna zona za tehničko osoblje i zamenike. Tehnički prostor se u zavisnosti terena može razlikovati, ali sledeće osnovne odredne svi moraju ispunjavati:

- tehnički prostor se proteže po jedan metar sa svake strane klupe za sedenje i napred na 75 cm do uzdužne linije
- preporučuje se da se izvrši obeležavanje tehničkog prostora
- broj lica koja se mogu nalaziti u tehničkom prostoru određuju propozicije takmičenja
- samo jedno zvanično lice je ovlašćeno da u isto vreme, prenosi taktička uputstva nakon čeka može ostati da stoji
- trener i druga lica u tehničkom prostoru moraju da se odgovorno ponašaju, izbegavajući ometanje kretanja igračima i sudijama

## MODIFIKOVANA FUTSAL PRAVILA

Za dečake i devojčice kategorije U8 /7 i 8 god/, U9 /8 i 9/, U10 /9 i 10/ U11 /10 i 11/ i U12 /11 i 12/:

- Ne važi pravilo brojanja 4 sekunde.
- Važi pravilo da mogu više puta da vraćaju golmanu loptu a da golman ne sme da je hvata u ruke
- Važi pravilo /nakon akumuliranja 5 prekršaja/ da se kazneni udarac umesto sa 10 metara izvodi sa 6 metara.
- Direktori okruga mogu da skrate teren i približe golove ako se igra u hali /postave na liniju kaznenog prostora ili liniju košarkaškog terena/, ako se igra u balonu i vlasnik balona poseduje rezervne golove a dimenzije terena su velike mogu se približiti golovi i poprečna linija da se obeleži čunjevima.
- Obavezan je sistem igre 4+1 i sa futsal loptom junior veličina 3 ili običnom fudbalskom loptom veličina 4.

## ZNAKOVI SUDIJA

Sudije moraju pokazivati znake koji su niže nabrojani, imajući u vidu da samo jedan sudija pokazuje znak a da samo jedan znak pokazuju obojica sudija istovremeno.



Indirect free kick

Ind. slob. udarac



Four seconds count

Odbro.četiri sek.



Fifth accumulated foul

Peti kumu.prek.



Direct free kick

Dir. slobodan udarac



Advantage

Prednost



Start and restart of the game (kick-off)

Početak i nastavak igre /početni udarac/



Time-out

tajm aut



Caution

opomena i isključenje